

Bezdrátový domovní GSM alarm s Wi-Fi

HG-430-EN



Obsah balení:

- WiFi + GSM ústředna
- napáječ USB 5V/1A a cca metr dlouhý přívodní micro USB kabel
- drátová siréna
- 1x PIR pohybové čidlo vč. baterie
- 1x magnetický kontakt vč. baterie
- 2x klíčenka - ovladač vč. baterií
- 2x klíčenka RFID
- spojovací materiál
- tento návod v ČJ

1. Úvod:

Vážení zákazníci,

děkujeme Vám za nákup našeho zboží. Před použitím přístroje si prosím přečtete tento návod.

1.1 Popis systému:

Bezdrátový GSM/Wi-Fi alarm je určen k zabezpečení objektů pomocí čidel bezdrátově napojených na centrální ústřednu.

Pouze rozmístíte bezdrátová čidla a aktivujete centrálu, nemusíte natahovat žádné kabely.

V případě narušení objektu Vás alarm upozorní na Váš telefon. K alarmu můžete připojit drátovou nebo bezdrátovou sirénu pro akustickou signalizaci narušení.

Ústředna navíc kombinuje funkce běžného telefonu, umožňuje hlasová volání volbou na numerické klávesnici.

1.2 Vlastnosti a funkce:

- 4,3" velký podsvětlený dotykový LCD displej
- informace o nízké kapacitě baterie v čidlech
- bezdrátový přenos poplachu od jednotlivých čidel do ústředny, není třeba instalovat kabely
- možno přiřadit až 10 klíčenek a 90 samostatných bezdrátových zabezpečovacích čidel pro snadnou identifikaci místa poplachu
- interní siréna pro akustickou signalizaci narušení
- informace o narušení na Váš mobilní telefon prostřednictvím aplikace, volání nebo SMS
- pohodlné ovládání ústředny pomocí aplikace, bezdrátové klíčenky nebo přes LCD
- aktivace sirény a tísňového volání stiskem nouzového SOS tlačítka na ústředně nebo na klíčenke, v případě ohrožení přivoláte pomoc
- časovač - automatické zamknutí / odemknutí v nastavené době
- Plné nebo omezené zajištění pro případ, že jste v objektu a chcete mít aktivní pouze některá čidla
- možnost zapnutí / vypnutí a kontroly stavu z Vašeho mobilního telefonu, přístup je chráněn heslem
- paměť událostí (50 záznamů o poplachu + 20 záznamů o aktivitách)
- GSM/Wi-Fi alarm není závislý na konkrétním operátorovi GSM, lze použít libovolnou SIM kartu s vypnutou funkcí zabezpečení PIN kódem.
- vestavěný mikrofon v ústředně, v případě narušení objektu můžete slyšet, co se v objektu děje
- integrovaná funkce běžného telefonu, z ústředny lze telefonovat
- napájení síťovým napáječem + zálohování akumulátorem

2. Bezpečnostní opatření a doporučení:

- Používejte výhradně předepsané baterie a napáječ, použití jiných baterií nebo napáječe může způsobit poškození baterií v přístroji nebo poškození celého přístroje.
- Neumísťujte ústřednu a čidla na místa se zvýšenou vlhkostí, prašností a na místa vystavená vysokým teplotám.
- Nerozebírejte ústřednu ani napáječ, přístroj můžete trvale poškodit, případně může dojít k úrazu elektrickým proudem.
- Neumísťujte ústřednu v blízkosti zdrojů elektromagnetického záření (TV, počítač), může dojít k ovlivnění funkce zařízení.
- Zajistěte dostatečné větrání prostoru, kde je umístěna ústředna a napáječ.

Upozornění:

- **Nedovolené zacházení s přístrojem má za následek ztrátu záruky**
- **Před použitím si přečtete tento návod, předejdete tak chybné funkci přístroje**

Používání baterií

- Do pouzdra baterií nekládejte žádné kovové předměty, může dojít ke zkratu na baterii, či explozi.
- Pokud čidla delší dobu nepoužíváte, baterie vyjměte.
- Nerozebírejte baterii, může dojít k explozi či potřísnění.
- Použitou baterii nevhazujte do ohně, baterie odevzdejte v místě zpětného odběru.

Příjem signálu GSM a Wi-Fi

Pro řádnou funkci přístroje je třeba zajistit umístění přístroje v místě s dostatečným pokrytím signálem GSM nebo Wi-Fi. Pokrytí můžete ověřit jiným mobilním telefonem. V některých případech může být příjem signálu GSM omezen nebo může být GSM signál nedostupný (sklepní prostory, podzemí, plechové haly atd.)

3. Technické parametry:

Ústředna:	
GSM	GSM 850/900/1800/1900MHz
Wi-Fi	Wi-Fi 2.4GHz 802.11b/g/n/
Napájení	Napáječ 5V / 1A Záložní akumulátor 3,7V / 500mAh (až 4 hodiny pohotovostního provozu)
Spotřeba	120mA v pohotovostním stavu (LCD - Off)
Siréna	Interní v ústředně, drátová nebo bezdrátová
Alarmová volání / SMS	5 nastavitelných tel. čísel

Nastavení ústředny	Klávesnicí na ústředně Z mobilního telefonu (chráněno heslem) Z mobilní aplikace na chytrém telefonu
Aktivace/Deaktivace	Bezdrátová klíčenka/klávesnice ústředny/SMS/aplikace
Bezdrátové smyčky	Ano, až 90 smyček nebo klíčenek s možností pojmenování kmitočet 433,92MHz
„Drátové“ smyčky	Ne
Dosah čidel	Až 100m při přímé viditelnosti
Pracovní teplota	0° – 55°C
Relativní vlhkost	10 – 80%, bez kondenzace
Rozměry a hmotnost	160 x 98 x 18 mm 180 g
PIR čidlo pohybu: Detekční úhel	110°
Dosah IR senzoru	8-12m při 25°C, dle podmínek v místě montáže
Montážní výška	1.8 až 2.2m
Napájení	Baterie – 2x1.5V (AAA), cca 1 rok (podle četnosti pohybu před čidlem)
Spotřeba	15uA v klidu / 25mA při detekci pohybu, informace ústředně o vybité baterii
Rozměr	105x40x26mm
Pracovní podmínky	-10° – 55°C, 10 – 80%RH, bez kondenzace
Magnetický kontakt: Napájení	Baterie 1x 3V (CR2450), cca 1 rok (podle četnosti aktivace)
Spotřeba	8uA v klidu / 10mA při aktivaci, informace ústředně o vybité baterii
Rozměr	62x30x15mm
Pracovní podmínky	-10° – 55°C, 10 – 80%RH, bez kondenzace

4. Popis:

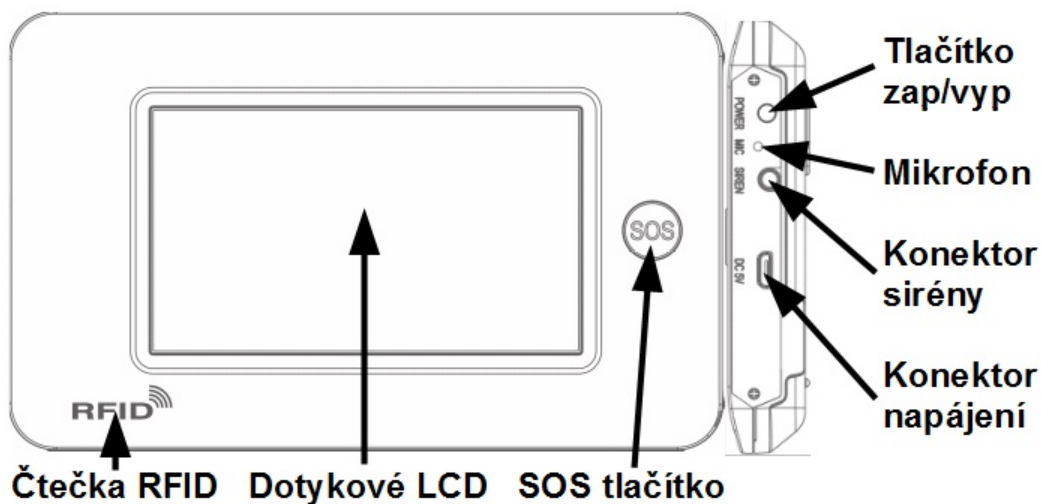

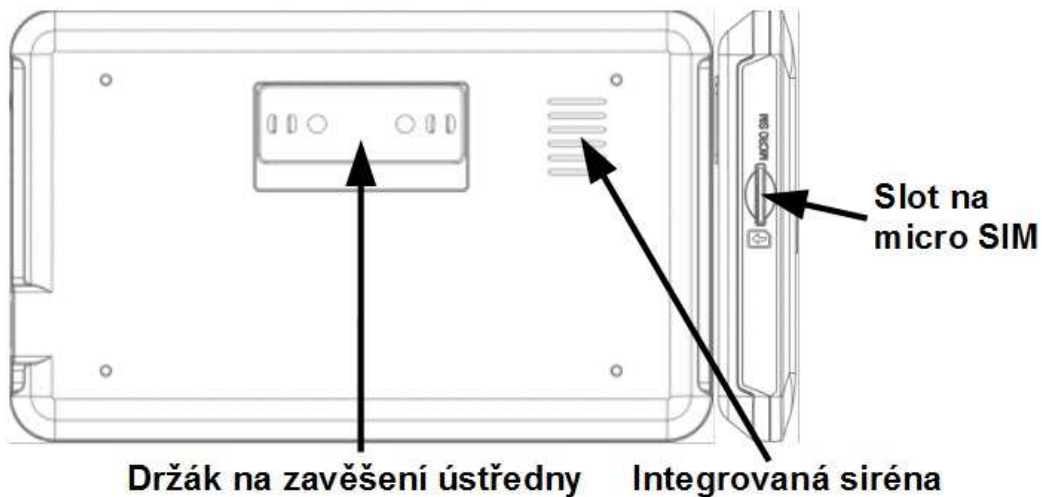

Stavový řádek:

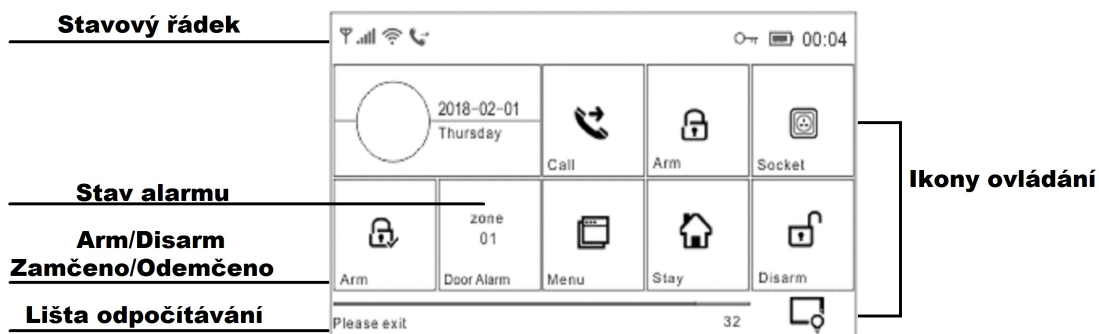

Ikony ve stavovém řádku v horní části obrazovky zobrazují informace o ústředně.

- Mobilní síť**
 - Nebyla vložena žádná SIM karta nebo je SIM poškozená.**
 - Ukazuje, že je ústředna připojena k síti GSM a sílu signálu.**
- WiFi síť**
 - Ukazuje, že je ústředna připojena k síti Wi-Fi a sílu signálu.**
 - Ukazuje, že je ústředna přijímá nebo odesílá data.**
- SMS** **Odeslání textové zprávy.**
- Volání** **Ústředna volá.**
- Zamknutí obrazovky** **Dotyková obrazovka je uzamčena.**
- Napájení**
 - Zobrazuje stav baterie a ukazuje průběh v případě nabíjení.**
 - Zobrazuje stav baterie, pokud ústředna ztratí napájení. Červená ikona znázorňuje slabou záložní baterii.**

Stav alarmu: Odemčeno / Částečně zamčeno / Zamčeno:

Zde je zobrazen stav ve kterém se nachází ústředna Odemčeno / Částečně zamčeno / Zamčeno, klepnutím sem zobrazíte stavové protokoly.

Arm -  - **Zamčeno**
Stay Arm -  - **Částečně zamčeno**
Disarm -  - **Odemčeno**

Stav alarmu:

Zde je vidět stav alarmu. Pokud je vše v pořádku a není žádný alarm zobrazuje se Normal. Klepnutím sem zobrazíte protokoly poplachů.

















Lišta odpočítávání:





































Zde se zobrazují hodiny, nebo proces odpočítávání.

Please exit – XX zbývajících čas do zajištění ústředny.

Please disarm – XX zbývajících čas do vyvolání poplachu.

Ikony ovládání:

	Menu	
	Settings	- Nastavení
	Delay	- Zpoždění
	Exit Delay	- Zpoždění při odchodu v sekundách
	Entry Delay	- Zpoždění při příchodu v sekundách
	Siren Delay	- Doba houkání sirény v minutách
	Switch	- Zapnutí / Vypnutí funkcí
	Arm Beep	- Hvízdnutí sirény při zamknutí, částečném zamknutí a odemknutí
	Siren	- Zapnutí / Vypnutí sirény
	Arm SMS	- Zapnutí / Vypnutí informativní SMS o zamknutí a odemknutí
	Keypad Lock	- Automatické zamknutí LCD po 15 vteřinách nečinnosti
	Backlight	- Automatické zhasnutí LCD po 20 vteřinách nečinnosti
	Keypad Tone	- Zapnutí / Vypnutí tónu při stisku LCD
	Delay Tick	- Zapnutí / Vypnutí tónu odpočítávání (musí být zapnut i tón stisku LCD)
	Door/Window Open Warning	- Zobrazení varování pokud zapomenete zavřít okno nebo dveře
	Human Voice	- Zapnutí / Vypnutí anglické hlášky při zamknutí a odemknutí

	Password	
	System	- změna systémového hesla tovární heslo:6666
	User	- změna uživatelského hesla tovární heslo:1234
	Language	- změna jazyka
	Initialization	- reset do továrního nastavení
	Phone	- nastavení telefonních čísel pro alarmové volání a SMS (až 5 čísel)
	Log	- protokoly
	Alarm Log	- protokol poplachů
	Arm Log	- protokol přístupů
	Parts	- bezdrátové komponenty
	Remote	- klíčenky
	Detector	- detektory
	RFID	- RFID přívěsky
	Add	- přidání
	Delete/Edit	- smazání vybrané
	Delete All	- smazání všech
	Siren Learn	- párování sirény
	Alarm Socket	- nemá funkci
	Socket Timer	- nemá funkci
	Wi-Fi	
	Airlink	- připojení na Wi-Fi
	Unbind	- odpojení od Wi-Fi
	MAC/IP	- zjištění MAC adresy zařízení a přidělené IP adresy od vašeho routeru
	Record	- nahrát vzkaz
	Record	- nahrání a uložení vzkazu
	Play	- přehrání uloženého vzkazu
	Delete	- smazání vzkazu
	Duration	- nastavení délky vzkazu (max. 20s)
	Timer	- časovače
	Arm Timer	- čas automatického zamknutí
	Disarm Timer	- čas automatického odemknutí
	Zone&Sync	- časová zóna (nastavuje se automaticky)
	Date&Time	- ruční nastavení data a času
	Wi-Fi Sync	- automatická synchronizace pomocí Wi-Fi
	2G/3G Sync	- automatická synchronizace pomocí GSM
	Version	- informace o ústředně

5. Párování:

5.1 Přidání klíčenky k ústředně:

Na ústředně zadejte:

Menu / Parts / Remote / + / začne odpočítávání 20s / zmáčkněte tlačítko zajištění do 20s, ústředna potvrdí: Learning OK.

Tlačítko zajištění: zajistí celou budovu, senzory v režimu „Stay Arm Active“ i „Out Arm Active“

Tlačítko částečné zajištění: zajistí pouze senzory v režimu „Stay Arm Active“

Tlačítko odjištění: odjistí celou budovu

Tlačítko SOS: vyvolá SOS poplach

Dálkové ovládání (bezdrátový klíč)

Bezdrátové ovládání pro rychlé zamknutí, částečné zamknutí, odemknutí vaší ústředny a pro spuštění nouzového SOS alarmu.



5.2 Přidání přívěsku k ústředně:

Na ústředně zadejte:

Menu / Parts / RFID / + / začne odpočítávání 20s / přiložte přívěsek k nápisu RFID do 20s, ústředna potvrdí: Learning OK.

Přívěsek RFID

Přívěsek RFID umožňuje zajistit nebo odjistit ústřednu bez zadání hesla.

Přiložením přívěsku k nápisu RFID
zajistíte, nebo odjistíte ústřednu.

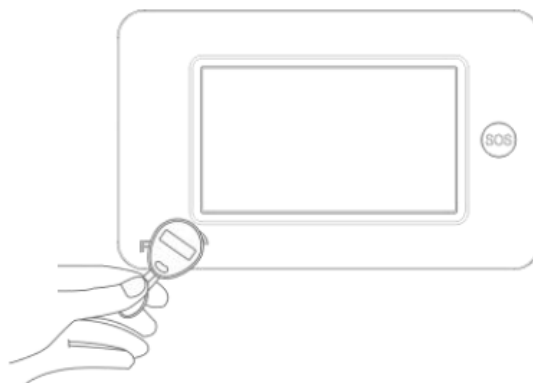

5.3 Přidání magnetického kontaktu k ústředně:

Je-li vložen odstraňte ochranný plastový proužek u baterie.

Zapněte magnetický kontakt přesunutím vypínače do polohy „ON“.

Na ústředně zadejte:

Menu / Parts / Detector / + / Vyberte jméno, režim a pořadové číslo / začne odpočítávání 20s / oddalte magnet od senzoru do 20s, ústředna potvrdí: Learning OK.

LED indikátor

Bliká 10s po zapnutí.
Rozsvítí se při oddálení magnetu. Při slabé baterii 3x zabliká, vyměňte baterii.

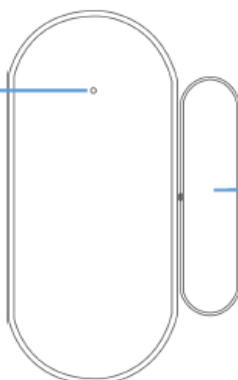

Magnet a strana jeho umístění

Tamper odtržení

(malá černá páčka pod držákem)
Spustí poplach pokud senzor někdo odstraní ze svého nainstalovaného místa.

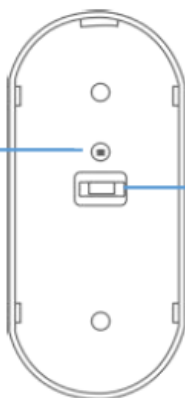

Vypínač

Magnetický kontakt:

Snímač na dveře a okna je ve výchozím nastavení nastaven na režim „Stay Arm Active“ a je ideální pro ochranu vstupních a výstupních míst, jako jsou přední a zadní dveře a všechna okna. Když je ústředna zajištěna nebo částečně zajištěna a aktivuje se senzor (magnet oddělen od snímače), vyvolá se poplach a ústředna zašle upozornění s názvem snímače registrovaným uživateli.

5.4 Přidání PIR čidla pohybu k ústředně:

Je-li vložen odstraňte ochranný plastový proužek u baterie. Zapněte PIR čidlo pohybu přesunutím vypínače do polohy „ON“ a položte ho tak aby nemohlo detekovat váš pohyb.

Na ústředně zadejte:

Menu / Parts / Detector / + / Vyberte jméno, režim a pořadové číslo / začne odpočítávání 20s / vytvořte pohyb před PIR čidlem do 20s, ústředna potvrdí: Learning OK.

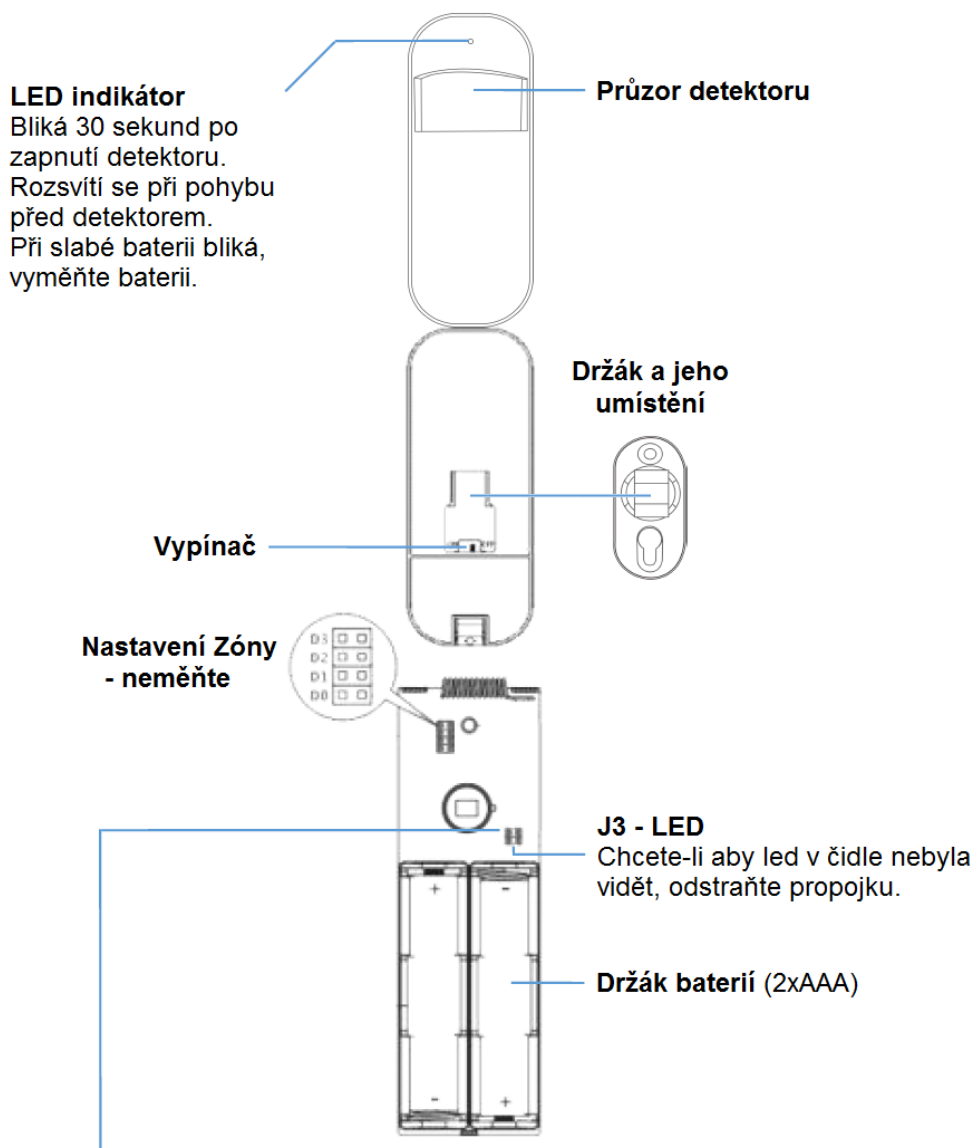

J4 - Spořič baterie

Chcete-li šetřit energii baterií, odstraňte propojku.

Pokud je detektor spuštěn dvakrát během 3 minut, okamžitě vstoupí do režimu spánku.

Během této doby nedetekuje žádný pohyb.

Pokud v místnosti pohyb ustane, tak se během dalších 3 minut znovu vrátí do stavu provozu.

PIR čidlo pohybu:

Snímač pohybu je určen pro použití na vnitřních stěnách pokojů a ve výchozím nastavení je nastaven na režim „Out Arm Active“.

Pokud při úplném zajištění (při odchodu z budovy) snímač detekuje pohyb, vyvolá se poplach a ústředna zašle upozornění s názvem snímače registrovaným uživateli.

Pokud při částečném zajištění (např. v noci při spánku) snímač detekuje pohyb, neprovede se žádná akce. Protože jste chráněni pouze snímači které jsou v režimu „Stay Arm Active“.

6. TIPY NA UMÍSTĚNÍ A INSTALACI:

6.1 Umístění ústředny:

Zpravidla se ústředna umísťuje doprostřed budovy, aby se zajistil dobrý signál od všech bezdrátových senzorů a klíčenek. Dále je potřeba aby měla samotná ústředna dostatečný signál GSM a WiFi.

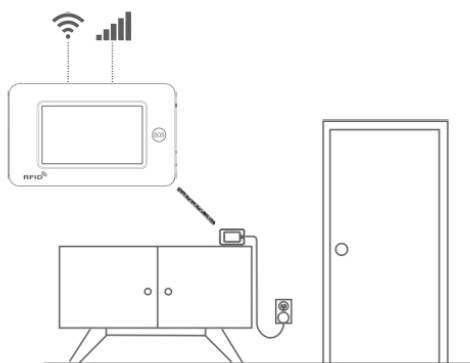

6.2 Umístění magnetického kontaktu:

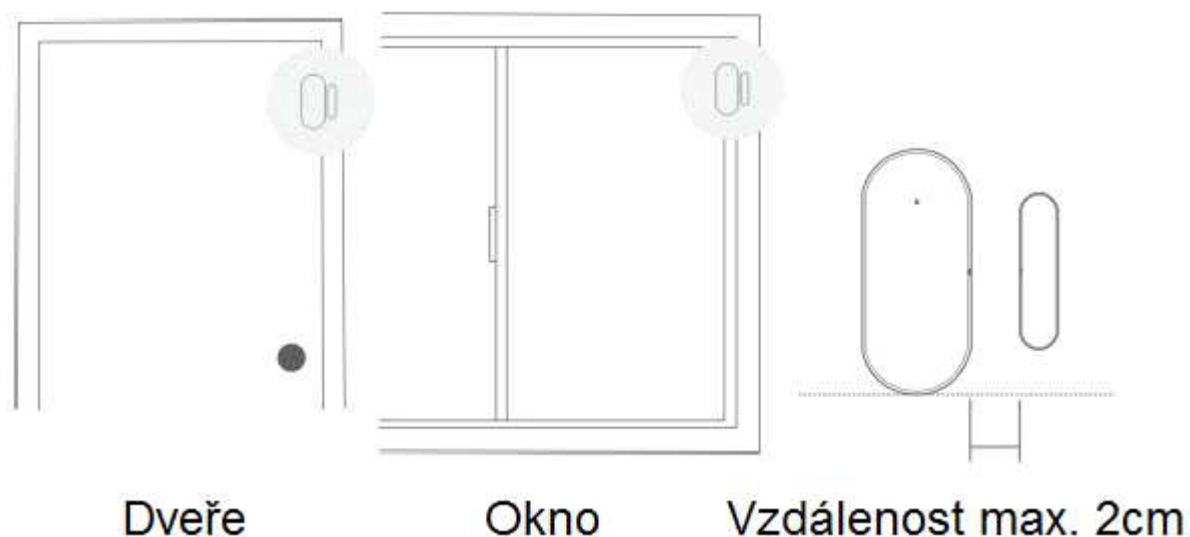

6.3 Umístění PIR čidla pohybu:

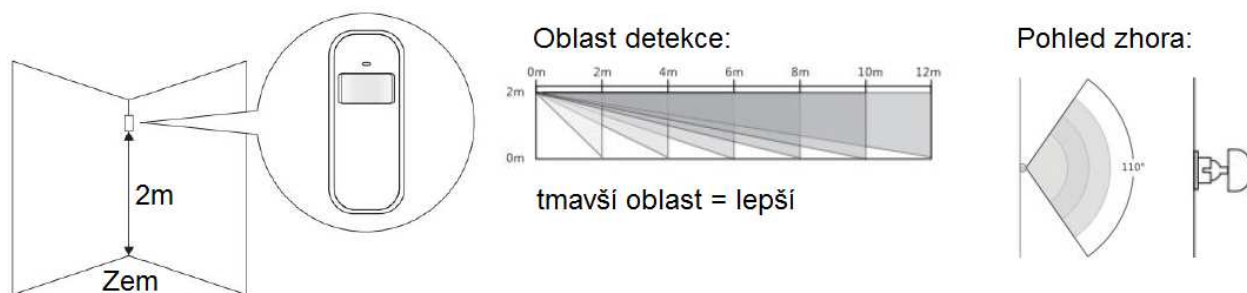

V těchto situacích může docházet k falešným poplachům:

PIR čidlo se nesmí "dívat" do oken, případně být nasměřováno na vstupní dveře.

PIR čidlo nesmí být umístěno v blízkosti vzduchotechnických a ventilačních vyústků, kde není zajištěna stálá teplota okolí.

PIR čidlo nesmí být umístěno v místnosti s podlahovým vytápěním. Zde je nutné zvolit jiný druh čidel.

PIR čidlo nesmí být umístěno na stěně, která sousedí s komínem, teplovodní stupačkou atd.

7. První spuštění ústředny:

7.1 GSM:

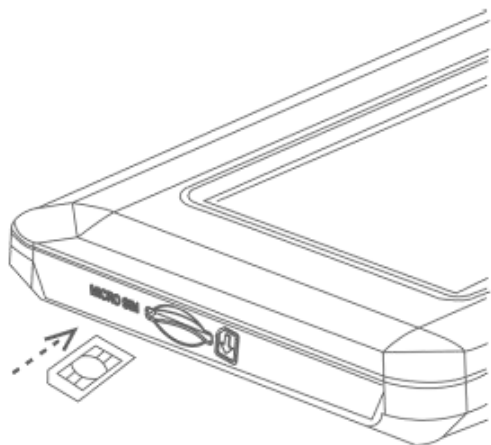

Vložte Micro-SIM kartu dle obrázku.

SIM nesmí být blokována PIN kódem.

Sílu signálu zobrazuje ikona na levé straně LCD.

7.2 Zapnutí ústředny:

K ústředně připojte napájecí kabel a ústřednu spustíte krátkým stiskem tlačítka POWER na boku přístroje.

Tovární nastavení „Reset“:

V případě nekorektního chování ústředny lze provést její reset: Menu / Settings / Initialization nebo 5x krátce stiskněte tlačítko POWER.

POZOR!!! dojde k smazání veškerého nastavení v ústředně.

Stiskem tlačítka POWER na boku přístroje na 3s přístroj vypnete.

Přidání telefonního čísla, na které bude ústředna v případě alarmu posílat SMS nebo telefonovat:

Menu / Phone / 1st Phone /

☐ - zadejte vaše telefonní číslo, bez mezinárodní předvolby např. 732422463

📞 - zapnutí nebo vypnutí alarmového volání

📧 - zapnutí nebo vypnutí alarmové SMS

✓ - potvrzení

Po zavolání z vašeho čísla na telefonní číslo SIM vložené v ústředně, ústředna volání přijme (dálkový odposlech):

Stisknutím čísla 1 zamknete ústřednu.

Stisknutím čísla 2 odemknete ústřednu.

7.3 Wi-Fi:

Stažení aplikace:

Připojte se k vaší WiFi síti vaším mobilním telefonem.

Aplikace naleznete zdarma ke stažení na App Store a Obchod Play pod názvem:

Tuya Smart nebo **Smart Life – Smart Living**. Aplikace jsou totožné.



První spuštění a registrace:

Registrovat se lze pomocí e-mailu nebo telefonního čísla, v obou případech vám přijde ověřovací kód.

Přidání zařízení:

1. Pokud nemáte, připojte váš chytrý telefon k vaší domácí Wi-Fi síti (2,4Ghz).

Pozor, ústředna komunikuje pouze pomocí 2,4Ghz sítě.

Na úvodní obrazovce v aplikaci klikněte na symbol + . Poté vyberte Zásuvka (Wi-Fi), aplikace později sama ústřednu identifikuje.

Uvidíte název vaší Wi-Fi sítě, doplňte heslo a klikněte na další (Next) až k textu: potvrďte že kontrolka bliká rychle. Klikněte kolečko, tím označíte volbu.

2. Na ústředně klikněte na Menu / Wi-Fi / Airlink Configure, začne odpočet.

3. Na telefonu v aplikaci nyní klikněte na Next (daší).

Po chvíli se alarm připojí k vaší Wi-Fi síti, to je potvrzeno hláškou: Configuration OK.

Na telefonu se zobrazí název: Alarm Host který můžete smazat a vaší ústřednu si pojmenovat podle sebe.

8. Popis aplikace:

Disarmed – odjištěno

Away – zajištěno (pokud máte nastavenou prodlevu odchodu, začne její odpočet)

Home – částečně zajištěno

SOS – vyvolá okamžitě poplach

History records – historie dat (odjištěno, zajištěno, poplachy)

Accessories – spárovaná zařízení a párování nových

Setting – nastavení

Exit Delay – prodleva zajištění při odchodu

Timer – nastavení automatického zajištění a odjištění

Alarm

Arm Beep – zap / vyp zvuk drátové sirény při zajištění a odjištění

Siren – zap / vyp sirény

Siren Duration – doba houkání sirény

Arm SMS – zap / vyp SMS o zajištění

Backlight – zap / vyp podsvícení LCD

Alarm message popel – zap / vyp výstražných zpráv

Entry Delay – prodleva vyvolání poplachu při vstupu

Communication

Alarm call number – nastavení telefonních čísel alarmového volání (pokud je vložena SIM)

Call – zap / vyp volání

SMS – zap / vyp SMS

Virtual password –