

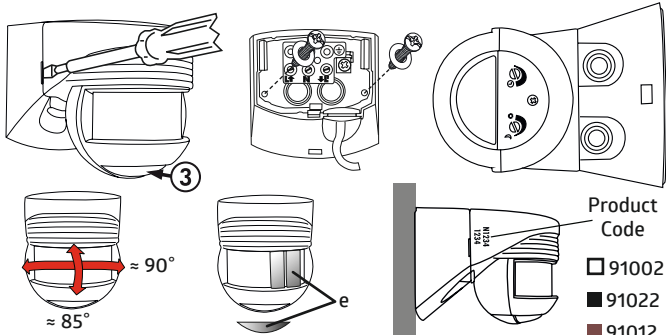

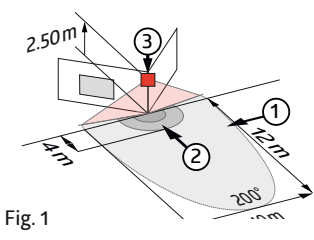



<p>CZ Montážní a provozní návod Příprava montáže</p>	<p>PL Instrukcja obsługi i montażu Przygotowanie do montażu</p>	<p>HU Felszerelés-előkészítés- beállítás</p>											
<p>! Práci s napětím 110 - 240 V může vykonávat pouze kvalifikovaný elektrikář nebo osoba s odpovídajícími znalostmi.</p> <p>! Odpojte napájení před instalací.</p> <p>! Přístroj není vhodný pro bezpečné odpojování napájení.</p> <p>! Vzhledem k vysokým zapínacím proudům elektronických předřadných přístrojů a LED ovladačů je maximální počet zapínatelných svítidel omezený. Při vysokém počtu zátěží byste měli použít venkovní jistič.</p> <p>! Všechny zapnuté zátěže musejí být odrušeny odborně (doporučujeme naše zřehací RC články).</p>	<p>! Prace obejmujące kontakt z zasilaniem z sieci 110 - 240V powinny być przeprowadzone przez wykwalifikowanych profesjonalistów lub przez przeszkolone osoby pod kierunkiem i nadzorem wykwalifikowanego elektryka, zgodnie z przepisami elektrotechnicznymi.</p> <p>! Przed przystąpieniem do montażu należy odłączyć zasilanie!</p> <p>! Urządzenie nie jest przystosowane do bezpiecznego odłączania zasilania.</p> <p>! Całkowita liczba załączanych obciążeń jest ograniczona ze względu na wysokie prądy rozruchowe stateczników elektronicznych i źródeł LED. W przypadku dużej liczby załączanych obciążeń proszę stosować zewnętrzny stykacz.</p> <p>! Dla wszystkich podłączonych obciążeń niezbędne jest prawidłowe wytłumienie interferencji (zalecamy stosowanie naszych zestawów do przerywania łuku).</p>	<p>! A 110 - 240 V-s hálózaton történő munkavégzés csak hozzáértő szakember vagy hozzáértő személy felügyelete mellett az előírásoknak megfelelően történhet.</p> <p>! Szerelés előtt kapcsolja le a hálózati feszültséget!</p> <p>! Az érzékelő nem alkalmas a terhelés hálózatról történő biztonságos leválasztására.</p> <p>! Az elektronikus előtéttek és LED-vezérlők magas bekapcsolási árama miatt korlátozott a kapcsolható világítóeszközök maximális száma. Nagyobb terhelés esetén külső mágneskapcsoló vagy relé alkalmazása ajánlott.</p> <p>! Az összes csatlakoztatott terhelés megfelelő zavartmentesítése kötelező (RC tag alkalmazását ajánljuk).</p>											
<p>Provoz</p>	<p>Opis działania</p>	<p>Működés</p>											
<p>Zařízení je venkovní pohybový detektor s detekčním rozsahem 200° a ochranou proti podlizení 180°.</p>	<p>Jest to czujnik ruchu do użytku na zewnątrz, o obszarze detekcji 200°, z czujnikiem pętzenia 180°.</p>	<p>A készülék egy mozgásérzékelő kültéri használatra 200° fókuszú érzékelési területtel és 180° fókuszú alábujás védelemmel.</p>											
<p>Detektor pohybu automaticky spíná svítidla, v závislosti na přítomnosti osob (pohybu) a na hodnotě okolního světla.</p> <p>Detektor sepne svítidla v případě, že okolní hodnota světla je nižší než nastavená hodnota (kterou si nastavíme na zařízení) a při detekci pohybu. Svítidla zůstanou sepnutá po dobu snímání pohybu (v závislosti na světelné hodnotě).</p>	<p>Czujniki obecności automatycznie sterują oświetleniem, na podstawie obecności osób (ruch) i poziomu oświetlenia w otoczeniu.</p> <p>Czujnik włącza oświetlenie, jeżeli poziom światła w otoczeniu jest poniżej progę zmierzchowego (programowanego na urządzeniu) i zostanie wykryty ruch. Oświetlenie pozostanie załączone tak długo, jak długo czujnik wykrywa ruch (niezależnie od poziomu światła) plus zaprogramowany czas załączenia.</p>	<p>A mozgásérzékelő a természetes fénytől és a mozgástól függően automatikusan kapcsolja a világítást. Az érzékelő automatikusan bekapcsolja a világítást mozgás esetén ha a környezeti megvilágítás a beállított szint (a készüléken beállítható) alatt van. A világítás a mozgás érzékelése alatt bekapcsolva marad (a megvilágítástól függően) plusz az időzítés értéke.</p>											
<p>Instalace</p>	<p>Instalacja</p>	<p>Elhelyezés</p>											
	 <table border="1" data-bbox="750 1125 1064 1197"> <thead> <tr> <th></th> <th>1</th> <th>2</th> <th>3</th> </tr> </thead> <tbody> <tr> <td>↓</td> <td>2.50 m</td> <td>max. 12.00 m</td> <td>max. 4.00 m</td> </tr> <tr> <td>→</td> <td></td> <td>max. 2.00 m</td> <td></td> </tr> </tbody> </table>		1	2	3	↓	2.50 m	max. 12.00 m	max. 4.00 m	→		max. 2.00 m	
	1	2	3										
↓	2.50 m	max. 12.00 m	max. 4.00 m										
→		max. 2.00 m											
<p>! Detektor musí být vždy upevněn tak, aby ochrana proti podlizení a potenciometr směřovaly dolů.</p>	<p>! Czujnik należy montować w taki sposób, aby potencjometry były skierowane w dół.</p>	<p>! Az érzékelőt olyan módon kell felszerelni, hogy a potenciométerek lefele nézzenek.</p>											
<p>Zařízení nesplňuje požadavky normy DIN EN 50131-2-2 a nesmí být tedy používáno v profesionálních systémech ochrany proti vloupání.</p>	<p>Urządzenie nie spełnia wymogów normy DIN EN50131-2-2, zatem nie może być stosowane w profesjonalnych systemach antywłamaniowych.</p>	<p>A készülék nem felel meg a DIN EN50131-2-2 előírásainak, ezért nem lehet professzionális betörésjelző rendszernek alkalmazni.</p>											

CZ Zastinění zdrojů rušení	PL Eliminacja źródeł zakłóceń	HU Zavaró jelforrások kizárása
V případě, že je detekční oblast detektoru příliš velká, nebo jsou snímány nežádoucí oblasti, může se dosah detektoru redukovat přiloženými stínicími krytkami (e).	W przypadku, gdy obszar detekcji jest zbyt duży bądź monitorowane są obszary, które nie powinny być, zasięg można zmniejszyć lub ograniczyć poprzez zastosowanie dołączonych przesłon maskujących (e).	Amennyiben a érzékelési területe túl nagy, vagy néhány térrészletet ki akar zárni az érzékelési tartományból, az csökkenthető az árnyékoló lamellák használatával (e).
Testovací režim	Cykl auto-testu	Önteszt ciklus
Po prvotním připojení napětí, se detektor uvede do 60 sekundového testovacího cyklu. Po jeho provedení je detektor připraven k provozu (LED bliká). V té době přístroj nebude reagovat na pohyb.	Przy pierwszym podłączeniu zasilania produkt wchodzi w początkowy 60-sekundowy cykl auto-testu. Czujnik obecności jest gotowy do pracy (diody LED migoczą). W tym czasie urządzenie nie reaguje na ruch.	Az első hálózatra kapcsoláskor az érzékelő 60mp-re önteszt üzemmódba kerül. Ezután a jelenlét érzékelő készen áll a működésre (a LED-k villognak). Ez alatt az idő alatt semmiféle mozgásra nem reagál.
EU Prohlášení o shodě	Deklaracja zgodności UE	EU-Megfelelőségi nyilatkozat
 <p>Výrobek odpovídá těmto nařízením 1. elektromagnetická kompatibilita (2014/30/EU) 2. nízké napětí (2014/35/EU) 3. omezení používání některých nebezpečných látek v elektrických a elektronických zařízeních (2011/65/UE)</p>	<p>Produkt jest zgodny z wytycznymi dyrektyw dot 1. kompatybilności elektromagnetycznej (2014/30/UE) 2. wyrobów niskonapięciowych (2014/35/UE) 3. ograniczenia używania niektórych niebezpiecznych substancji w sprzęcie elektrycznym i elektronicznym (2011/65/UE)</p>	<p>A termék megfelel következő előírásoknak 1. elektromágneses megfelelés (2014/30/EU) 2. kisméretű feszültség előírások (2014/35/EU) 3. veszélyes anyagok alkalmazásának korlátozása elektromos és elektronikus berendezésekben (2011/65/EU)</p>
Příslušenství	Akcesoria	Kiegészítők
91002 LC-Click-N 200 bílá	LC-Click-N 200 biały	LC-Click-N 200 fehér
91012 LC-Click-N 200 hnědá	LC-Click-N 200 brązowy	LC-Click-N 200 barna
91022 LC-Click-N 200 černá	LC-Click-N 200 czarny	LC-Click-N 200 fekete
10880 Odrušovací člen	Zestaw do przerywania łuku	RC tag
92467 Drátěný koš BSK (Ø 164 x 143 mm)	Ostona druciana BSK (Ø 164 x 143 mm)	Védőkosár BSK (Ø 164 x 143 mm)

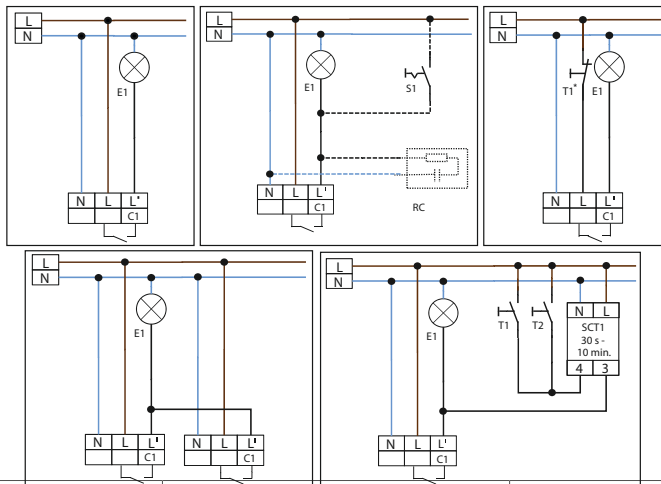
CZ Technická data	PL Specyfikacja techniczna	HU Technikai adatok	LC-Click-N-200
Napájení	Zasilanie	Hálózati feszültség	110 - 240 V AC, 50/60 Hz
Spotřeba elektrické energie	Pobór mocy	Teljesítményfelvétel	ca./approx. 0.4W
Připojení vodičů: pro jednodrátové vedení	Zaciski: do przewodu jednożytowego	Csatlakozó: egy vezeték fogadására	0.5 - 2.5 mm ²
Oblast pokrytí	Obszar detekcji	Érzékelési tartomány	200°
Doporučená výška pro montáž	Zalecana wysokość montażu	Ajánlott szerelési magasság	2.5 m
Rozsah dosahu pro Montážní výška 2,5 m Okolní teplota 18°C 1 tangenciální 2 radiální 3 Pod detektorem	Zasięg przy wysokości montażu 2,5 m Temperatura otoczenia 18°C 1 poprzecznie 2 promieniście 3 Czujnik petzania/czołgania (funkcja „anti-creep”)	Hatótávolság Szerelési magasság 2,5 m Környezeti hőmérséklet 18°C 1 áthaladás 2 megközelítés 3 alábújás védelem	► Fig. 1 ① = max. 12 m ② = max. 4 m ③ = max. 2 m
Stupeň krytí / třída	Stopień ochrony / klasa	Védettség	II / IP54
Rozměry	Wymiary	Méretetek	103 x 78 x 80 mm
Okolní teplota	Temperatura otoczenia	Környezeti hőmérséklet	-25°C - +50°C
Kontakt relé Spinací kapacita	Styk przełącznika Moc załączania	Relé kontaktus Kapcsolási teljesítmény	C1 μ - NO 1000 W cosφ = 1 500 VA cosφ=0.5
Nastavení pomoci potenciometru	Ustawienia programowane potencjometrami	Beállítások potencióméterekkel	 A = 4 s - 20 min B = 2 - 2000 Lux
Časování Práh zapnutí	Čas załączenia światła Próg zmierzchowy	Időzítés Megvilágítás	

Schémata zapojení	Schematy połączeń	Kapcsolási rajzok
Schematické znázornění - při zapojování detektoru, prosím, respektujte označení svorek na detektoru!	Schemat połączeń – podłączając czujnik proszę zwracać uwagę na oznaczenia zacisków na czujniku!	Elvi kapcsolási rajz - az érzékelő csatlakoztatásakor kérjük vegye figyelembe az érzékelő csatlakozó kápcainak jelölését!



T1/T2 Tlačítko, ruční zapnutí (* Stiskněte tlačítko asi 2 sekundy)	T1/T2 Przcycisk, instrukcja włączania (*Naciśnięcie przycisk przez ok. 2 sekundy)	T1/T2 Nyomógomb, kézi bekapcsolás (* Nyomja meg a gombot körülbelül 2 másodpercig)
S1 Přepínač pro trvalé osvětlení	S1 Włącznik permanentnego oświetlenia	S1 Kapcsoló a folyamatos bekapcsoláshoz
E1 Žárovka	E1 Źródła światła	E1 Lámpa
RC Odušovavací člen RC (v případě potřeby) – Vým. číslo 10880/10882	RC Zestaw tłumiący RC – Nr art. 10880/10882	RC RC-tag a kompenzáláshoz (ha szükséges) – Rend. sz.: 10880/10882
SCT1 Schodišťový světelný spínač SCT1 – Vým. číslo 92655	SCT1 Sterowanie światłem poprzez automat schodowy SCT1 – Nr art. 92655	SCT1 Világítás vezérlés SCT1 lépcsőházi automatával SCT1 - Rend. sz.: 92655
 Aby se zamezilo chybnému spínání, nesmí být paralelně zapojováno více než 5 detektorů.	 Proszę nie podłączać równoległe więcej niż 5 czujników, aby uniknąć niepożądanego załączenia światła.	 Ne kössön 5-nél több készüléket párhuzamosan a téves kapcsolások megelőzéséhez.

CZ Řešení závad	PL Rozwiązywanie problemów	HU Hibaelhárítás
1. Svítidlo se nerozsvítí <ul style="list-style-type: none"> Žárovka může být vadná: <i>Vyměňte žárovku</i> Výpadek napětí: <i>Zkontroluje přírodní napětí a pojistky</i> Práh zapnutí není správně nastavený: <i>práh opravte potenciometrem</i> Čočky detektoru jsou špinavé nebo zakryty jiným předmětem: <i>Očistěte čočky, odstraňte překážející předměty</i> 	1. Lampa nie zaświeca się <ul style="list-style-type: none"> Lampa może być wadliwa: <i>Wymieńić lampę</i> Brak podłączenia do sieci/zasilania: <i>Dokonać sprawdzenia podłączenia do sieci i bezpieczników przez wykwalifikowanego elektryka</i> Nieprawidłowe ustawienie progu zmierzchowego: <i>Ustawić próg prawidłowo (potencjometrem)</i> Soczewka sensora zabrudzona lub przesłonięta przez jakieś obiekty: <i>Wyczyścić soczewkę, usunąć obiekty</i> 	1. A lámpa nem világít <ul style="list-style-type: none"> Lehet hogy a lámpa hibás: <i>Cserélje ki a lámpát</i> Nincs hálózati csatlakozás: <i>Ellenőrizze a csatlakozást és a biztosítékot</i> A bekapcsolási fényérték beállítása nem megfelelő: <i>korrigálja a beállítást</i> Az érzékelő lencséje szennyezett vagy más idegen tárgy által takart: <i>Tisztítsa meg a lencsét vagy távolítsa el az idegen tárgyat</i>
2. Svítidlo spíná pozdě nebo je detekční zóna příliš <ul style="list-style-type: none"> Malá detektoru je namontován příliš vysoko: <i>Zkontrolujte montážní výšku, pokud je to nutné, změňte ji.</i> Práh zapnutí není správně nastavený: <i>- práh opravte potenciometrem</i> 	2. Lampa zaświeca się zbyt późno lub zasięg detekcji jest zbyt mały <ul style="list-style-type: none"> Czujnik detektor jest zamontowany za wysoko: <i>Zamontować czujnik prawidłowo.</i> Nieprawidłowe ustawienie progu zmierzchowego: <i>- Ustawić próg prawidłowo (potencjometrem)</i> 	2. A bekapcsolás késik, vagy az érzékelési tartomány túl kicsi <ul style="list-style-type: none"> Az érzékelő túl magasra került felszerelésre: <i>Helyezze át az érzékelőt, amennyiben szükséges.</i> A bekapcsolási fényérték beállítása nem megfelelő: <i>- korrigálja a beállítást a potenciométerrel</i>
3. Svítidlo zůstává stále zapnuto <ul style="list-style-type: none"> Je detekován stálý zdroj tepelné aktivity (větrák, ústřední topení, pohybující se zvířata...): <i>Odstraňte zdroj tepla, upravte funkci detektoru pomocí zakrytí čoček. Po uplynutí nastaveného času by mělo svítidlo vypnout.</i> Detektoru je spojen paralelně s manuálním spínačem: <i>Zapojte správně spínač</i> 	3. Lampa pozostaje cały czas zaświecona <ul style="list-style-type: none"> Wykrywana ciągła aktywność termiczna, np. nawiewy, wentylatory, przewody centralnego ogrzewania, zwierzęta w obszarze detekcji: <i>Usunąć źródła ciepła. Sprawdzić prawidłowe działanie czujnika zakrywając soczewkę. Po upływie zaprogramowanego czasu załączenia czujnik powinien wyłączyć światło.</i> Czujnik jest podłączony równoległe do ręcznego wyłącznika nadrzędnego: <i>Prawidłowo podłączyć wyłącznik</i> 	3. A lámpa állandóan világít <ul style="list-style-type: none"> Folyamatos termikus érzékelés (pl. ventilátor, fűtőtest vagy kisállat) van az érzékelési területen: <i>Távolítsa el a hőforrást. Ellenőrizze a érzékelő működését, takarja le a lencsét. Az időzítés letele után a érzékelőnek ki kell kapcsolnia a világítást.</i> A érzékelő párhuzamosan kapcsolódik egy kapcsolóval: <i>Kösse be helyesen a kapcsolót</i>
4. Nechtěné spínání světla <ul style="list-style-type: none"> Pohyb zdrojů tepla v detekční zóně: <i>- Detektor nemontujte do blízkosti topných těles a ventilátorů.</i> Detektor dokáže rozpoznat také zvířata jako pohybující se zdroje tepla. 	4. Niezamierzone załączenie światła <ul style="list-style-type: none"> Poruszające się źródła ciepła w obszarze detekcji: <i>- Proszę nie instalować czujnika w pobliżu grzejników, wentylatorów lub nawiewów.</i> Zwierzęta również są wykrywane jako poruszające się źródła ciepła. 	4. Nemkívánatos világítás bekapcsolás <ul style="list-style-type: none"> Hőforrás mozgásának érzékelése az érzékelési tartományban: <i>- Ne szerezze az érzékelőt fűtőtestek vagy ventilátorok közelébe.</i> Az érzékelő mozgó hőforrásként az állatokat is érzékelheti.